

Путешествие в страну...

????
● ● ● ●





На полянке шерстяной
Пляшет тонконожка,
Из-под туфельки стальной
Выползает стежка.



<i>Н</i>	<i>И</i>	<i>Н</i>	<i>Е</i>	<i>М</i>	<i>Е</i>
-----------------	-----------------	-----------------	-----------------	-----------------	-----------------

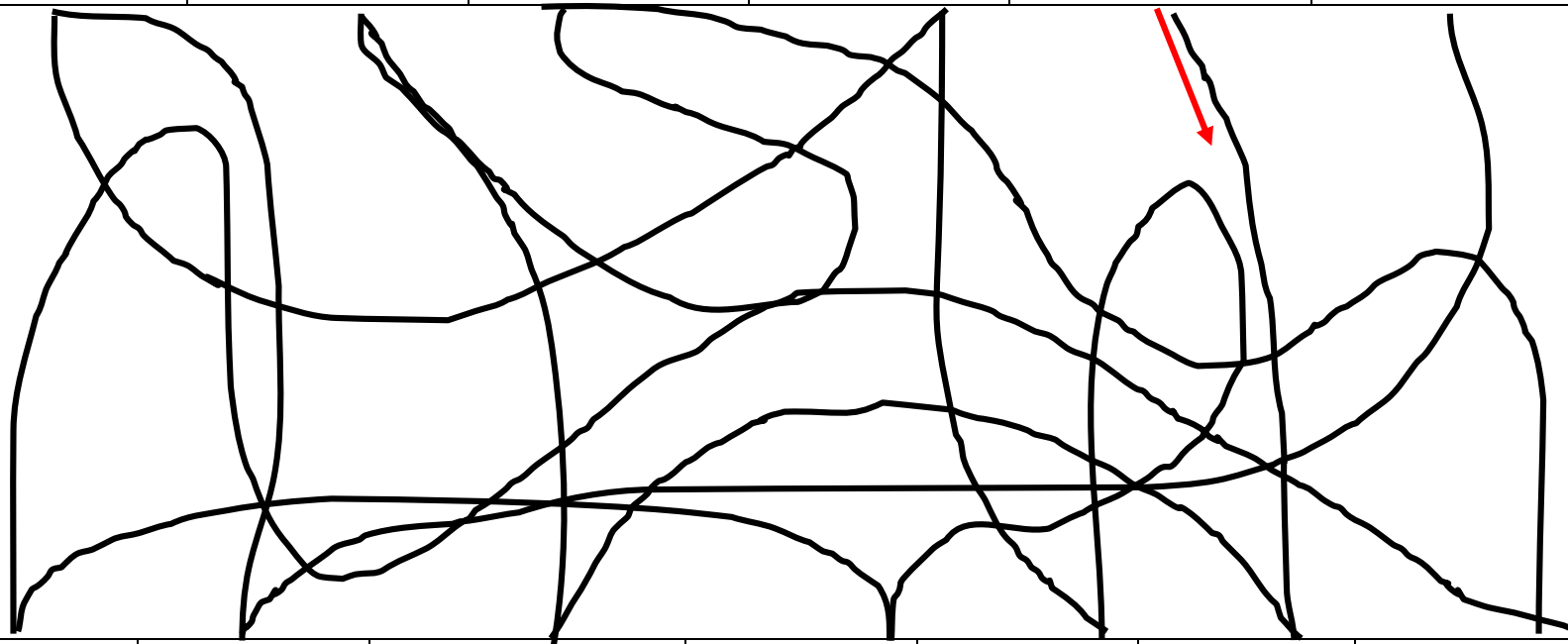

<i>В</i>	<i>И</i>	<i>Ш</i>	<i>Е</i>	<i>Д</i>	<i>А</i>	<i>О</i>
-----------------	-----------------	-----------------	-----------------	-----------------	-----------------	-----------------

Путешествие в страну



МАШИНОВЕДЕНИЕ



Станция
«ТЕХНИЧЕСКАЯ»

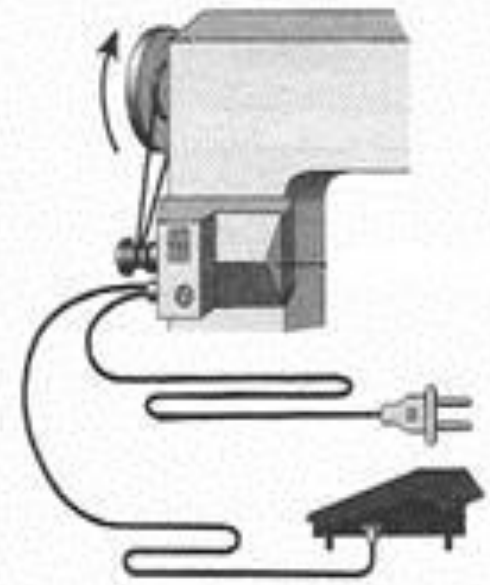
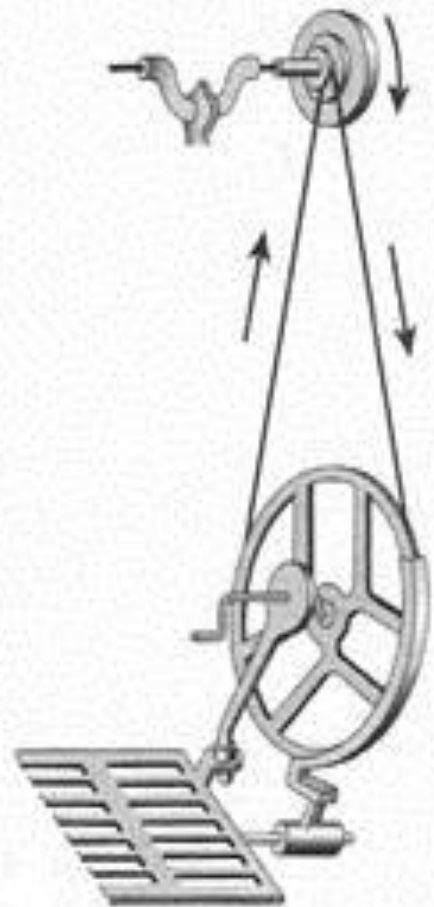
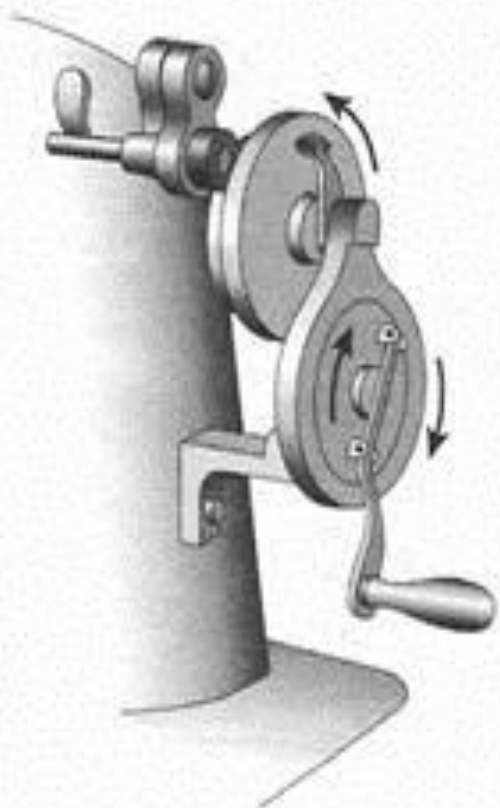

Механизм иглы

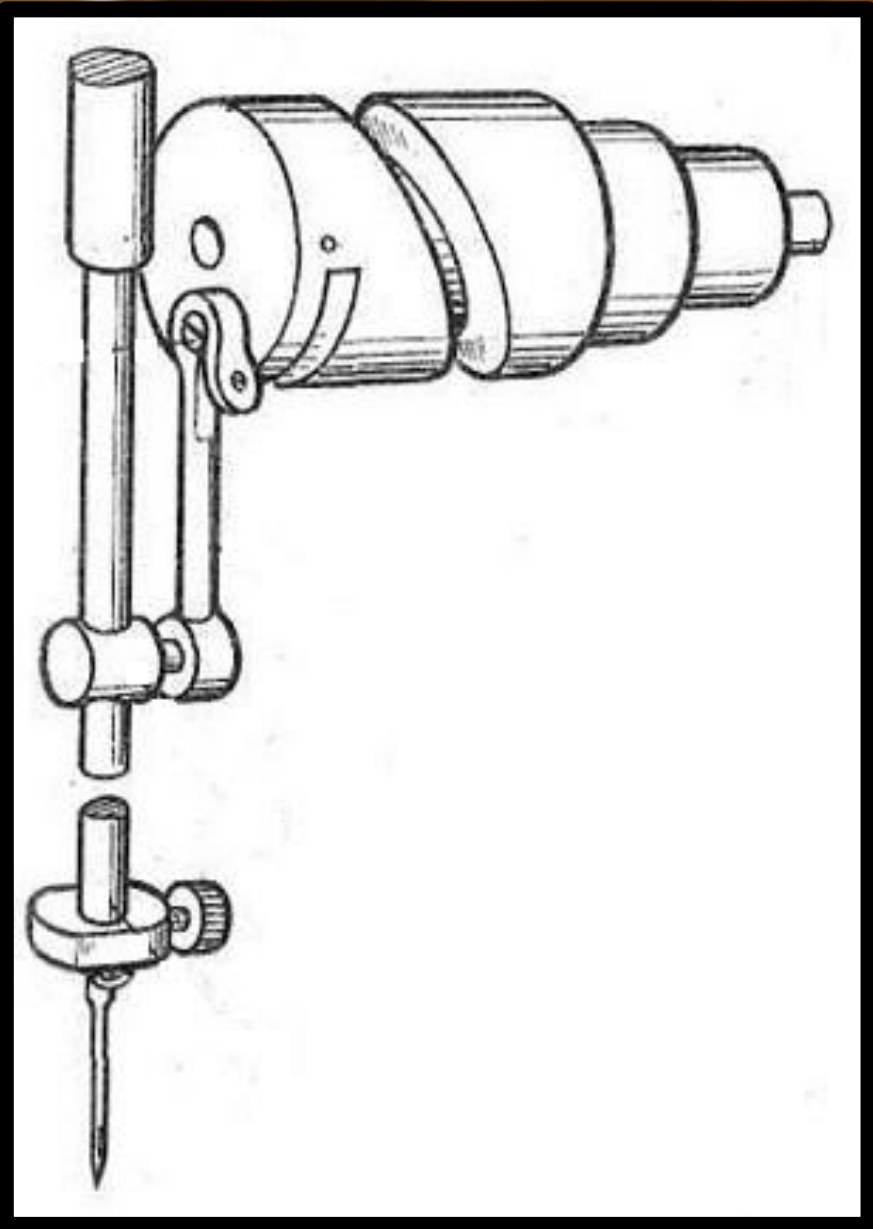

Электропривод

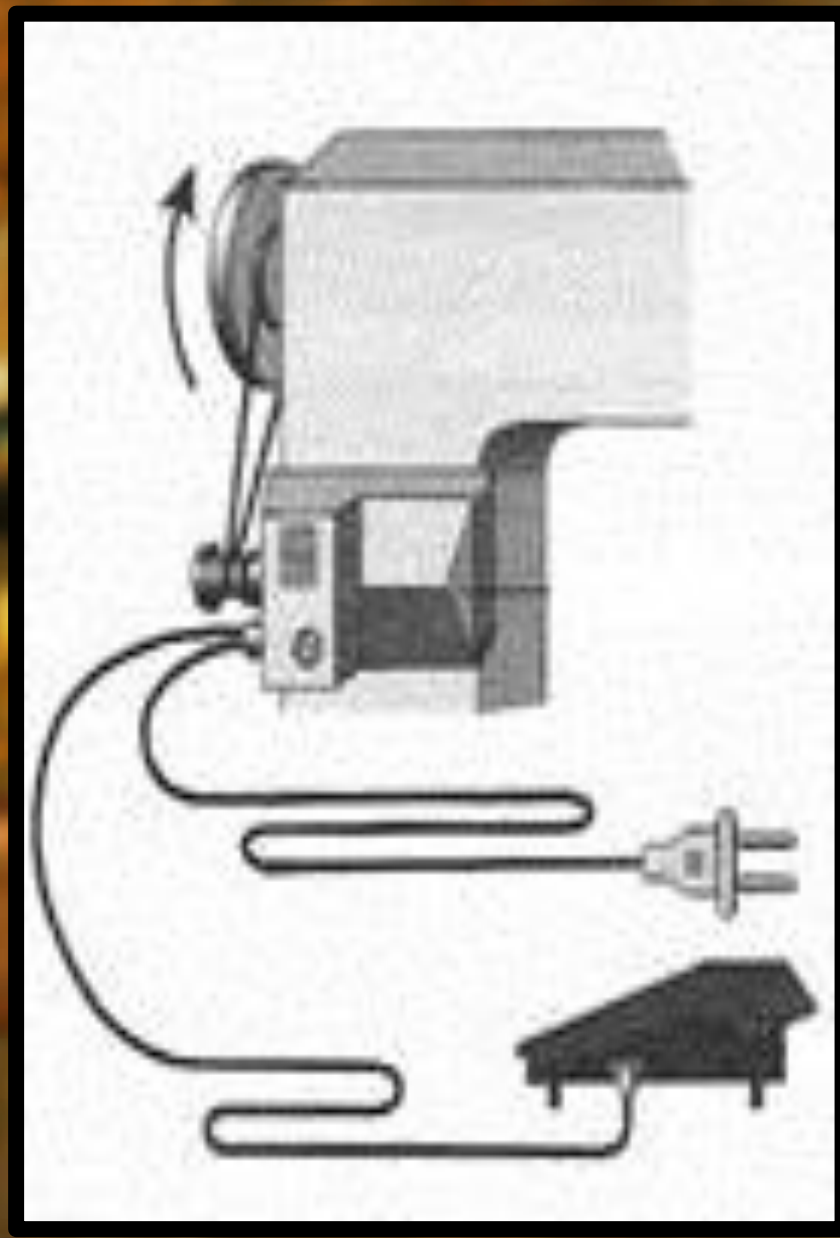

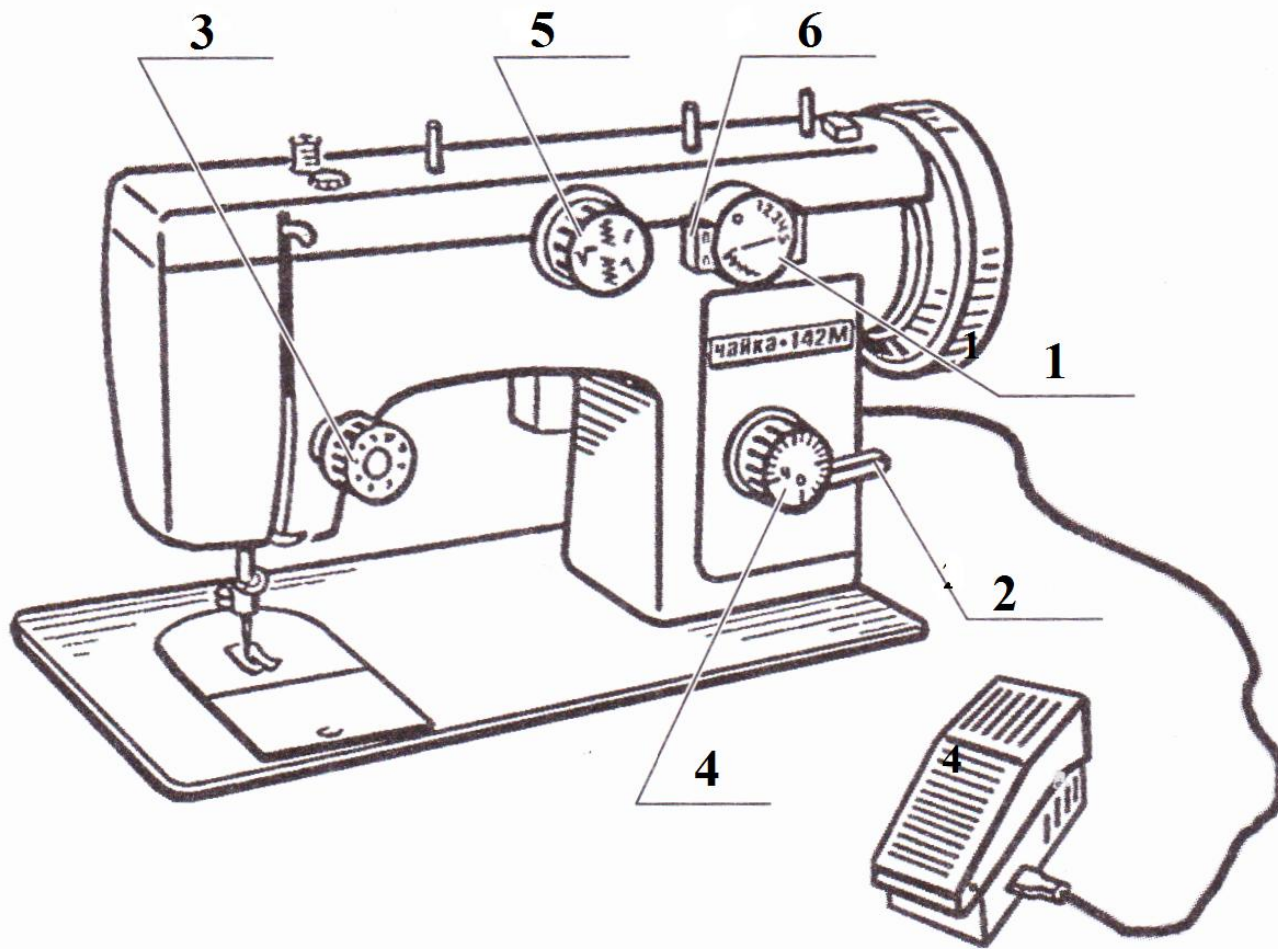

1. Ручка регулятора строчки.
2. Ручка переключения вида строчки.
3. Ручка смещения иглы влево и вправо.
4. Ручка регулятора ширины зигзага.
5. Рычаг обратной строчки.
6. Регулятор натяжения верхней нитки.

Физминутка.

*Гимнастика для
расслабления глаз.*



КИ-ГАД-НО-ЗА



Станция
«ЗАГАДКИНО»

ЛИОГЬИНАЦ
ТЁРОСКАНШ
ЖИЩНЫОН
АГЛИ
ТИКНИ
ТГЮУ

TKVITYRNDRPA

KKTKTHVOIRA

RIYCHESMUZEW

JVKAUIERYMB

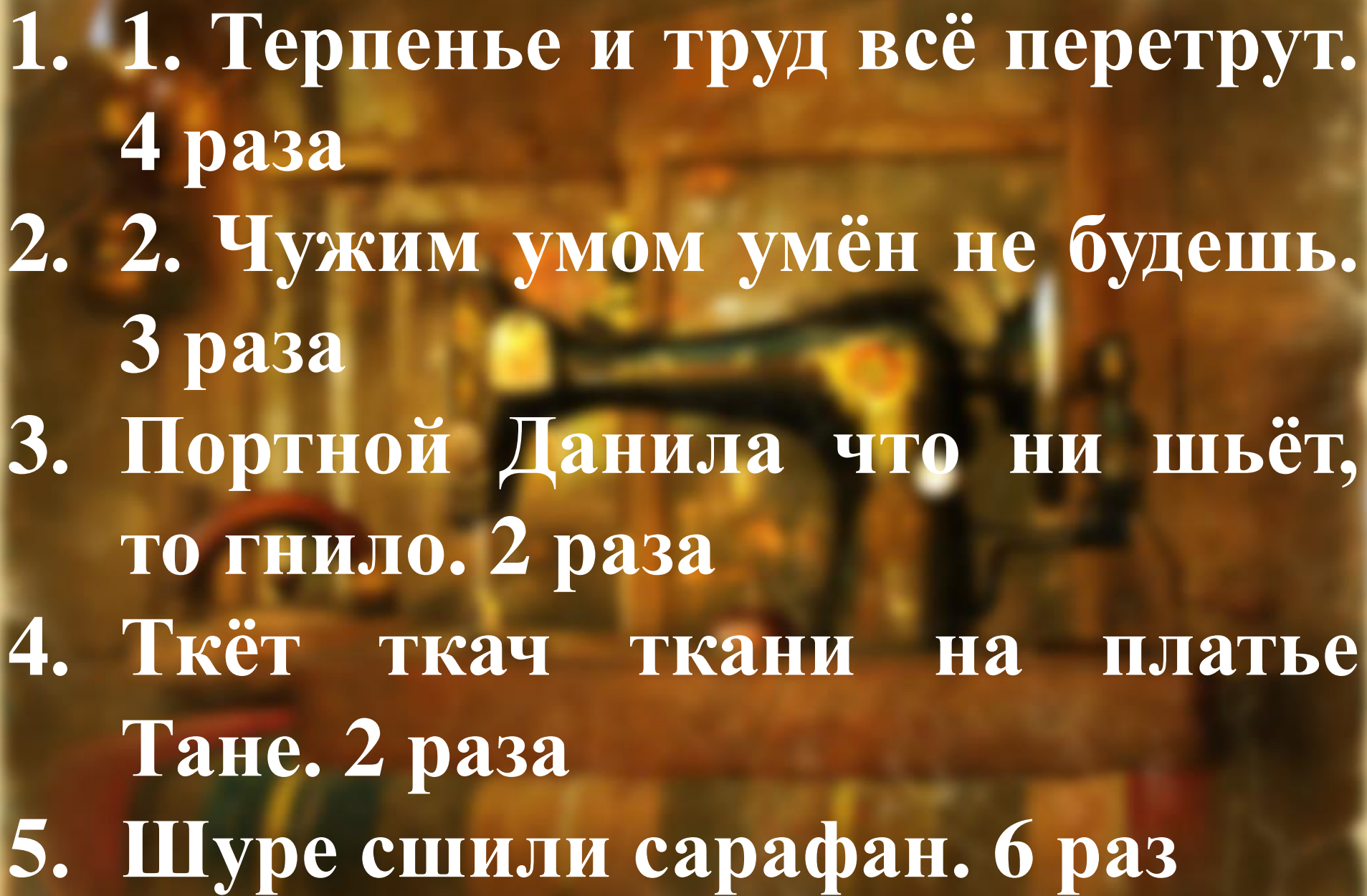

Станция
«ПРАКТИЧЕСКАЯ»

- 
1. Терпенье и труд всё перетрут.
4 раза
 2. Чужим умом умён не будешь.
3 раза
 3. Портной Данила что ни шьёт,
то гнило. 2 раза
 4. Ткёт ткач ткани на платье
Тане. 2 раза
 5. Шуре сшили сарафан. 6 раз

С	М	Е	Г	А	Г	Э
---	---	---	---	---	---	---

(Э	Г	А	Л	А	Г	Л
---	---	---	---	---	---	---	---

Г	Э	У	Г	А	Л	А	Г	Э
---	---	---	---	---	---	---	---	---

Т	А	С	Г	Э)	Л	А	Г	Л
---	---	---	---	---	---	---	---	---	---







Спасибо
за работу!